

DE FR EN SE CZ SK SI HR



**GEBRAUCHSANWEISUNG / NOTICE D'UTILISATION
/ INSTRUCTION MANUAL / ANVÄNDARMANUAL /
INSTRUKTÁŽNÍ PŘÍRUČKA / INŠTRUKTÁŽNA PRÍRUČKA /
NAVODILA ZA UPORABO / PRIRUČNIK ZA UPORABU**

PFLEGE-/ WARTUNGS-/ SICHERHEITSHINWEISE - ENTRETIEN / MAINTENANCE / CONSEILS DE SÉCURITÉ -
SERVICING/ MAINTENANCE/ SAFETY INSTRUCTIONS - SERVICE/ UNDERHÅLL/ SÅKERHETSINSTRUKTIONER
- SERVIS/ ÚDRŽBA/ BEZPEČNOSTNÍ POKYNY - SERVIS/ ÚDRŽB / BEZPEČNOSTNÉ POKYNY - SERVISIRANJE/
VZDRŽEVANJE/ VARNOSTNA NAVODILA - SERVISIRANJE/ ODRŽAVANJE/ SIGURNOSNE UPUTE



CF 350 CL

AKKU-POOLROBOTER / NETTOYEUR DE PISCINE ELECTRIQUE SANS FIL
/ ELECTRICAL CORDLESS POOL CLEANER/ POOLROBOT / ROBOTICKÝ
BAZÉNOVÝ VYSAVAČ / ROBOTICKÝ BAZÉNOVÝ VYSÁVAČ / BREŽIČNI ČISTILEC
BAZENA / ROBOTSKI SESALEC ZA BAZEN



ZÁRUKA

PODANIE REKLAMÁCIE

CF Group CZ & SK s.r.o.
Jesenická 372, 252 44 Psáry - Dolní Jirčany
Czech Republic
info@cf-group.cz
www.cf-group.cz

RECYKLÁCIA



Robot obsahuje lítium-iónovú batériu, ktorú by mali recyklovať kvalifikované recyklačné spoločnosti zaoberajúce sa recykláciou batérií a elektroniky. Recyklácia batérií a výrobkov obsahujúcich batérie chráni životné prostredie a ľudské zdravie. Batériu **NEROZOBĚRÁJTE** a **NEVYHAZUJTE** ju do domového odpadu ani do komunálnych kontajnerov na recykláciu.

VSEBINA

Navodila za uporabo

1/ VARNOSTNA NAVODILA	118
2/ OPIS	120
PREGLED ZUNANJIH DELOV IZDELKA	120
PREGLED NOTRANJIH DELOV IZDELKA	121
DOBAVNI LIST	122
TEHNIČNE SPECIFIKACIJE	123
3 / UPORABO	124
POLNJENJE SESALCA	124
PRIKAZ - LED LUČI	125
VKLOP ROBOTSKEGA SESALCA	126
POVEZAVA APLIKACIJE	126
NASTAVITEV NAČINA ČIŠČENJA	127
ZAGON	128
4 / ČIŠČENJE FILTRA	130
5 / VZDRŽEVANJE	131
6 / ODSTRANJEVANJE NAPAK	132
7 / CERTIFIKACIJA	134
8 / GARANCIJA	134

ZAHVALJUJEMO SE VAM ZA NAKUP BATERIJSKEGA ROBOTA ZA BAZENE CF 350 CL. PREDEN NAMESTITE ALI UPORABITE PROIZVOD, POZORNO PREBERITE NAVODILA ZA UPORABO. NAVODILA ZA UPORABO HRANITE ZA POZNEJŠO UPORABO.

Hvala, da ste se odločili za izdelke CF, vaša podpora nam veliko pomeni. Naš cilj je, da vam vedno ponudimo najboljšo rešitev, da se ne boste več ukvarjali s čiščenjem bazena in boste lahko uživali v času s svojo družino.

Akumulatorski čistilec bazenov CF je zasnovan tako, da vam ponuja visoko učinkovitost, nizko porabo energije, enostavno upravljanje in temeljito čiščenje bazena. Njegov edinstven videz in zanesljive funkcije, kot so aktiviranje z enim gumbom, močno sesanje in drgnjenje, fino filtriranje, inteligentna navigacija, daljinski upravljalnik in visoka združljivost z različnimi oblikami bazenov in gradbenimi materiali, vam zagotavljajo udobno, inteligentno in optimalno čiščenje bazena.

Če imate kakršna koli vprašanja, nam pišite na e-pošto ali obiščite našo spletno stran. Z veseljem bomo prisluhnili vašim nasvetom za naše nenehno izboljševanje.

VARNOSTNA NAVODILA



Pred uporabo sesalca pazljivo preberite navodila za uporabo. Vaša varnost je najpomembnejša. Preberite navodila in napravo uporabljajte v skladu z njimi. CF Group ne odgovarja za škodo ali poškodbe, ki nastanejo zaradi nepravilne uporabe.

Če naprava ni uporabljena v skladu z opozorili, lahko pride do hudih poškodb, električnega udara ali smrti.

1. Uporabljajte samo dodatno opremo, ki jo priporoča ali prodaja CF Group.
2. Uporabljajte samo originalni in pooblaščen polnilce. Izogibajte se polnjenju drugih naprav s tem polnilcem. Nepravilna uporaba lahko povzroči pregrevanje ali iztekanje jedke tekočine iz baterije.
3. Izklopite robot, ko opravljate vzdrževalna dela ali ga vzamete iz bazena.
4. Preden priključite polnilce, se prepričajte, da je priključek za polnjenje suh.
5. Prepričajte se, da je vtičnica zaščitena z zaščitnim stikalom (GFCI) in odklopnikom za zemeljsko napetost (ELI).
6. Da bi se izognili električnemu udaru, ne uporabljajte poškodovanega polnilca.
7. Ne poskušajte uporabiti podaljška za priklop polnilca.
8. Otrokom ne dovolite, da se vozijo na sesalcu ali se z njim igrajo kot z igračo.
9. Otrokom ne dovolite, da uporabljajo ali vzdržujejo napravo.
10. Ne vstopajte v bazen, medtem ko sesalec deluje v njem.
11. Naprave nikoli ne postavljajte ali polnite v vnetljivem okolju.
12. Tesnila sesalca smejo odstranjevati le pooblaščen strokovnjaki.

PREVIDNO



Če naprava ni uporabljena v skladu z varnostnimi navodili, lahko pride do poškodb naprave ali poškodb oseb.

1. Pred prvo uporabo napolnite napravo.
2. Sesalca ne polnite preveč, saj to skrajša življenjsko dobo baterije.
3. Sesalec napolnite, preden ga shranite za dalj časa (več kot 6 mesecev), da bo baterija ohranila optimalno življenjsko dobo.
4. Sesalca ne uporabljajte, medtem ko deluje filter bazena.
5. Ne pozabite, da morate po vsaki uporabi oprati in očistiti košaro filtra.
6. Sesalec shranjujte na hladnem in prezračenem mestu, stran od neposredne sončne svetlobe ali vira toplote.
7. Sesalec bazena uporabljajte samo v naslednjih pogojih vode:

Klor	Največ 4 mg/l
pH	7,0–7,8
Temperatura	41–95 °F (5–35 °C)
NaCl	Največ 5000 PPM

OPIS

▶ PREGLED ZUNANJIH DELOV IZDELKA

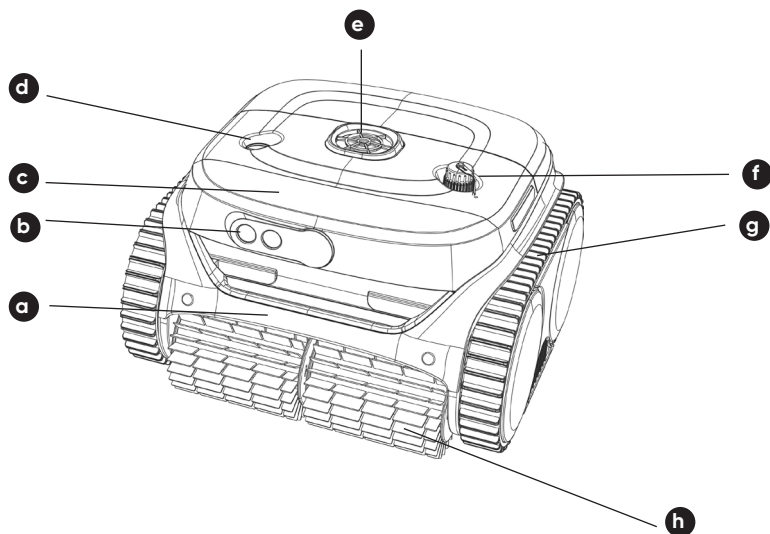

a Ročaj

Za jemanje iz vode in premikanje naprave

b Sonarski senzorji

Prepoznavanje in izogibanje oviram v bazenu

c LED-zaslon

Različne barve svetlobe za prikaz stanja naprave

d Gumb ON/OFF

Vklop/izklop naprave

e Črpalka

Sesa umazanijo in črpa vodo skozi sesalno odprtino

f Priključek za polnjenje

Za priključitev polnilnega kabla

g Gosenica

Izboljša sposobnost naprave, da premaga stene in različne ovire

h Ščetka

Odstrani umazanijo in prah ter ju usmeri v sesalne odprtine

OPIS

▶ PREGLED NOTRANJNH DELOV IZDELKA

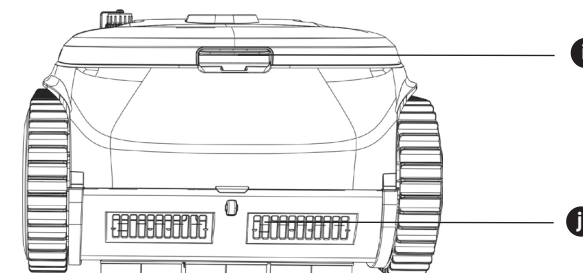

i Gumb za odpiranje pokrova

Odprite pokrov, da odstranite filter košaro.

j Izpust vode

Hitro odvajanje vode.

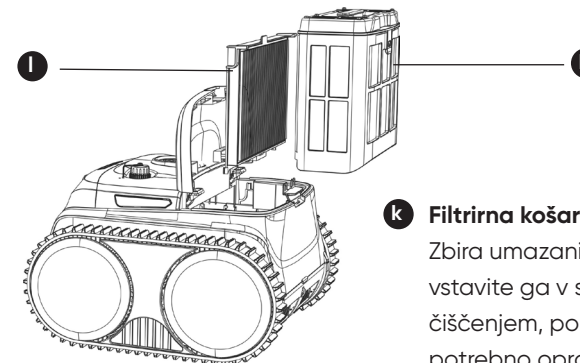

l Ultrafini filter

Dodatni filter, ki pomaga pri zajemanju drobnih delcev umazanije na tleh. Priporočljivo je, da ga uporabljate samo v „turbo“ načinu za tla“. Ne namestite ga, če so tla močno umazana, saj lahko to vpliva na delovanje sesalnika.

k Filtrirna košara

Zbira umazanijo in usedline, vstavite ga v sesalec pred čiščenjem, po vsaki uporabi ga je potrebno oprati.

OPIS

▶ DOBRAVNI LIST

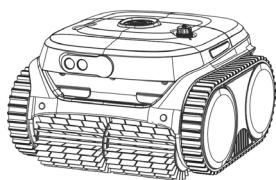

Naprava x 1

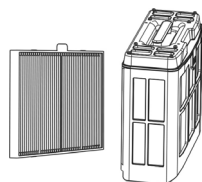

Filter x 2

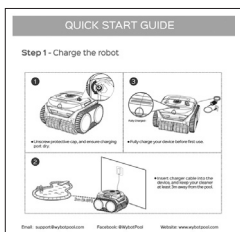

Kratka navodila x 1



Uporabniški priročnik x 1



Kavelj

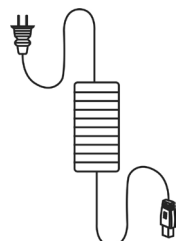

Polnilnik x 1

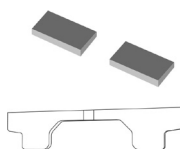

Lepilni bloki

OPIS

▶ TEHNIČNE SPECIFIKACIJE

Oznaka	CF 350 CL
Velikost bazena	120 m ²
Globina	9,8 ft (3 m)
Dimenzije naprave	360 (D) * 360 (Š) * 240 (V) mm
Teža	8 kg
Čas delovanja	3 ure (Eco Floor)
Čas polnjenja	3 ure
Električna moč	65 W
Vhodni tok polnilca	100–240 V, 50–60 Hz
Izhodni tok polnilca	25,2 V/1,78 A
Kapaciteta baterije	4600 mAh
Filter	180 µm + ultrafin filter HEPA
Hitrost gibanja	10 m/min
Vodotesnost	IPX8
OTA- posodobitev	Na voljo
Povezava z aplikacijo	Na voljo

UPORABA

POLNENJE ROBOTSKEGA SESALCA

Naprava ima vgrajeno litij-ionsko baterijo, ki jo je mogoče ponovno napolniti. Baterijo morate napolniti pred prvo uporabo in ko je njen nivo nizek.

Napravo priključite na vtičnico s priloženim kablom in adapterjem.

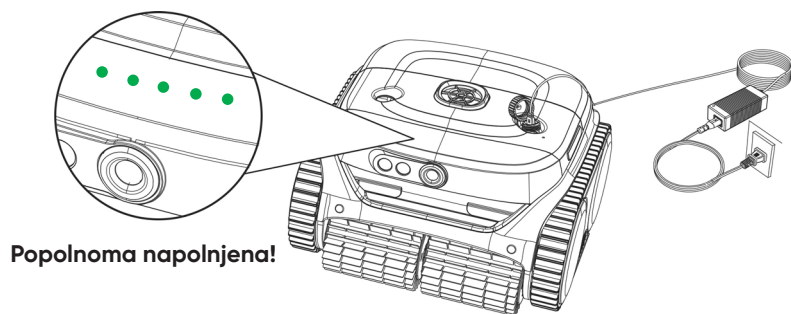

Opomba

1. Med polnjenjem poskrbite, da je vaša naprava oddaljena vsaj 3 m (približno 10 ft) od roba bazena.
2. Da zmanjšate nevarnost požara, med polnjenjem napravo in adapter hranite stran od neposredne sončne svetlobe in vode.
3. Zaradi lastne varnosti se pred polnjenjem prepričajte, da je naprava izklopljena in da je priključek za polnjenje suh.
4. Najboljše okolje za polnjenje je temperatura od 0 °C do 35 °C (32 °F do 95 °F) in vlažnost zraka od 5 % do 95 %.

Adapter ima lučko, ki z modro svetlobo prikazuje stanje napajanja. LED-luči na zgornji strani sesalca pri polni napoljenosti svetijo z zeleno barvo.

UPORABA

PRIKAZ - LED LUČI

Spodaj so prikazane LED-lučke, ki vas obveščajo o stanju naprave.

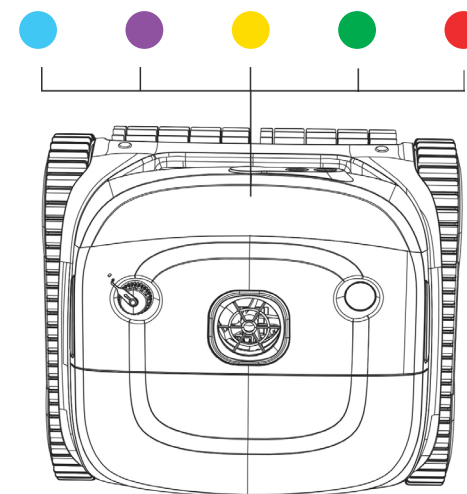

LED lučka	Prikaz	Stanje
●	Luč gori	Vklopljen
	Luč utripa	V delovanju
●	Luč gori	Povezava z aplikacijo Trenutni način čiščenja
●	Luč utripa	Nizka raven baterije ali samodejno parkiranje v bazenu.
●	Luč utripa	Polnjenje v teku
	Luč gori	Popolnoma napolnjeno
●	Luč gori ali utripa	Napaka

UPORABA

VKLOP ROBOTSKEGA SESALCA

Napravo vklopite s pritiskom na gumb za vklop/izklop. LED luč na sprednji strani sveti neprekinjeno zeleno ●, da prikaže trenutno stanje baterije, nato pa sveti neprekinjeno modro, ● ko je naprava vklopljena. Če je stanje baterije premajhno, da bi se lahko začelo čiščenje, LED luč utripa ●.

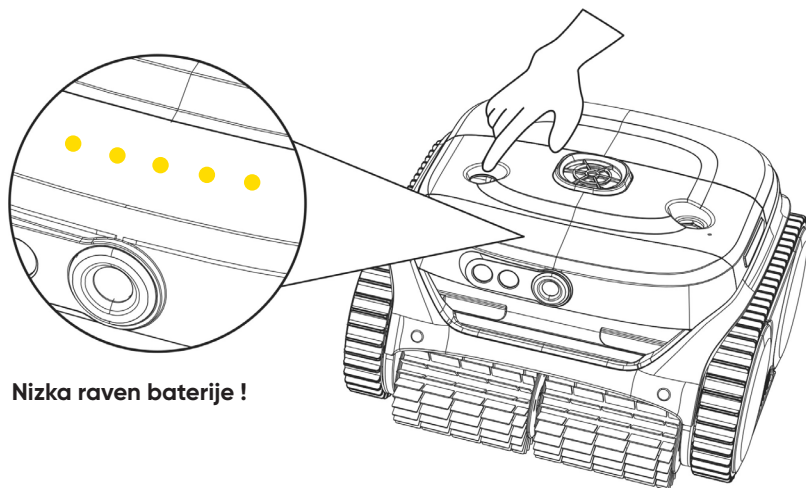

Nizka raven baterije !

Opomba:

1. Če utripajo rumene lučke, napravo takoj napolnite.
2. Če zasveti rdeča LED-lučka, poiščite rešitev v poglavju o odpravljanju napak v tem priročniku ali pokličite službo za pomoč uporabnikom.

POVEZAVA APLIKACIJE

Aplikacijo „WYBOT“ lahko prenesete na svoj pametni telefon, tako da jo poiščete v trgovini Google Play ali App Store.

iOS	Android
iOS 15.0 ali novejša	Android 8.0 ali novejša različica

UPORABA

NASTAVITEV NAČINA ČIŠČENJA

Način čiščenja vašega sesalca lahko izberete prek aplikacije, ko se povežete z njo, ali s pritiskom na gumb za vklop/izklop na robotu.

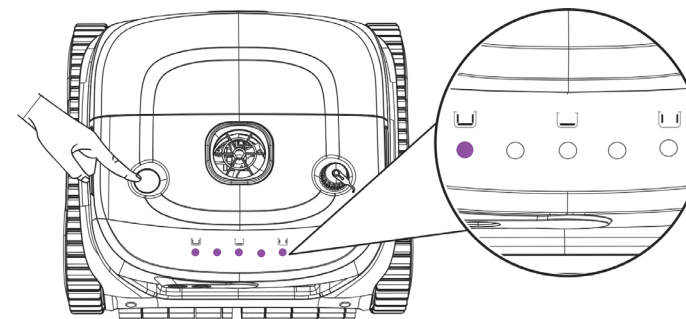

Način	Symbol	Površina čiščenja
Standardni Celoten bazen		Dno + stene + vodna linija
Samo tla		Dno bazena
Samo stene		Stene bazena
Stena, nato tla (kombinacija)		Stena *1 + tla *1
Turbo tla		Močno čiščenje, samo čiščenje tal
Eko tla		Eko-način, samo čiščenje tal

Opomba:

1. Načine čiščenja lahko prilagodite prek aplikacije, ko je naprava izven bazena. Privzeti način je stena in nato tla.
2. Ko se naprava ponovno zažene, samodejno preklopi v način čiščenja, ki ste ga nazadnje nastavili.

UPORABA

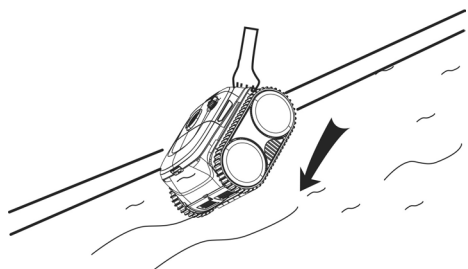

- 1** Sesalec primite za ročaj in ga postavite navpično v bazen.

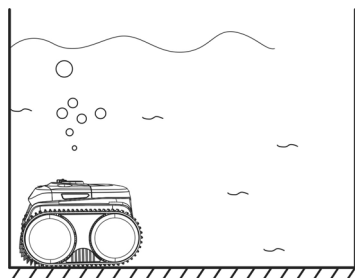

- 2** Pustite ga, da se spusti na tla, da lahko ujet zrak izstopi.

Opomba:

Za doseganje optimalne čistilne zmogljivosti poskrbite, da je globina vode v bazenu vsaj 50 cm nad napravo.

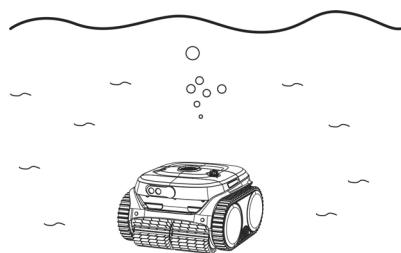

- 3** Približno 20 sekund po samokalibraciji se kontrolna lučka spremeni v utripajočo modro. Sesalec je pripravljen za čiščenje.

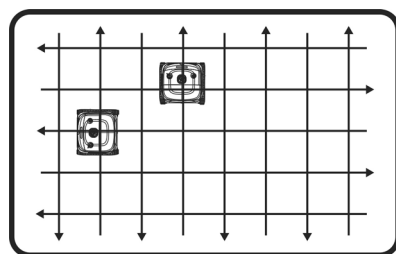

- 4** Sesalec začne s čiščenjem sten, dna in vodne črte v skladu s standardnimi nastavitvami ali nastavitvami, ki ste jih določili v aplikaciji.

UPORABA

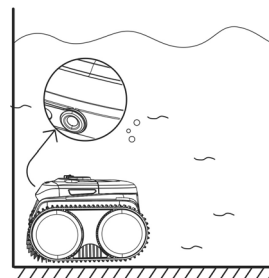

- 5** Ko je čiščenje končano ali je stanje baterije nizko, se naprava samodejno ustavi ob robu stene.

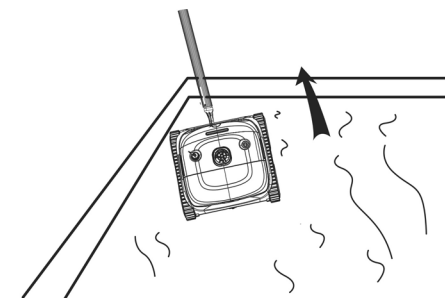

- 6** Priloženi kavelj lahko pritrdite na palico za bazen in sesalec počasi dvignete na površino.

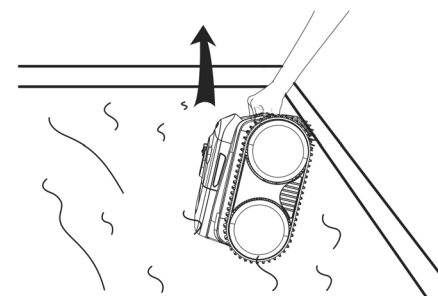

- 7** Sesalec morate odstraniti navpično, da se voda, ki je v robotu, hitro izlije.

ČIŠČENJE FILTRA

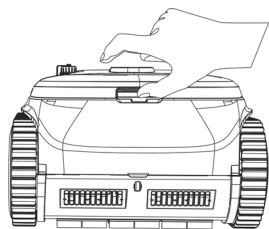

- 1 Pritisnite gumb za odpiranje pokrova filtra in pokrov dvignite.

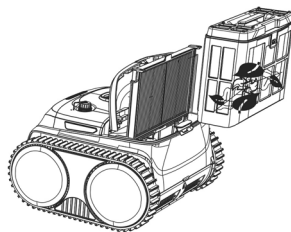

- 2 Vzemite ven košaro filtra in ultrafini filter.

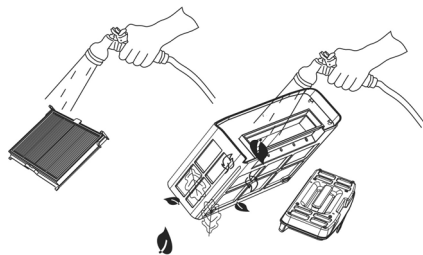

- 3 Izpraznite vse nečistoče in oba filtra sperite s čisto vodo.

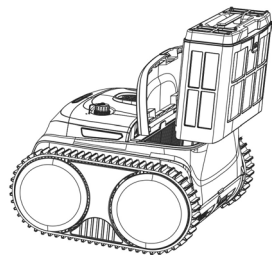

- 4 Po izpiranju ponovno vstavite filter v sesalec in zaprite pokrov.

Opomba:

1. Ker so v notranjosti sesalca električni sestavni deli, ga shranjujte na hladnem in zračnem mestu, stran od neposredne sončne svetlobe ali vira toplote.
1. Sesalec napolnite, preden ga shranite za daljši čas (več kot 6 mesecev), da zagotovite optimalno življenjsko dobo baterije.

VZDRŽEVANJE

Da bi ohranili dobro delovanje sesalca, upoštevajte navodila za shranjevanje.

1. Prepričajte se, da je naprava izklopljena.
2. Osušite sesalec in filter
3. Baterijo popolnoma napolnite.
4. Sesalec shranite na hladnem in zračnem mestu, stran od neposredne sončne svetlobe, vira toplote, zmrzali in tlaka, pri temperaturi okolice med 5 °C/41 °C oziroma 45 °F/113 °F.
5. Sesalec napolnite na tri mesece, da zagotovite optimalno življenjsko dobo baterije.

Opomba:

Če vaša naprava ne deluje dalj časa, ko je baterija skoraj prazna ali je naprava izklopljena, se za pomoč obrnite na službo za pomoč uporabnikom. Zaradi varnosti ne poskušajte naprave razstaviti brez dovoljenja.

ODSTRANJEVANJE NAPAK

▶ POGOSTA VPRAŠANJA

F: Za katere oblike bazenov in gradbene materiale je sesalec primeren?

O: Naprava se lahko uporablja za pravokotne, ovalne ali nepravilne oblike vkopanih bazenov. Primerni gradbeni materiali so PVC, brizgani beton in drugi materiali z visokim trenjem. (Spolzki materiali, kot so ploščice, mozaiki in akril, morda niso primerni, zato boste morali opraviti nekaj sprememb).

F: Ali ovire, kot so stopnice, plitve vode, odtoki, nakloni itd. v bazenu, vplivajo na delovanje?

O: Naprava lahko premaga stopnice, odtoke in plitve vode.

Če med uporabo sesalca naletite na naslednje situacije, lahko pogledate v tabelo in jih rešite sami.

Opomba:

Če v tabeli na najdete rešitve za vašo težavo kontaktirajte pooblaščenega prodajalca.

ODSTRANJEVANJE NAPAK

Št.	Težava	Opis	Možni vzroki	Predlagana rešitev
1	Deluje	Trajna rdeča lučka	Lopatasto kolo je zataknilo	Preverite krilno kolo in ga očistite
		Utripa rdeča luč	aščita motorja	Znova zaženite napravo
		Utripa rdeča lučka	Naprava ni v vodi ali voda v bazenu ni dovolj globoka	Ponovno zaženite napravo in jo takoj potopite v bazen. Preverite, ali je globina vode večja od 0,5 m.
		Utripa rumena lučka	Prazna baterija	Napolnite napravo do konca in ga ponovno zaženite.
2	Naprava se ne polni	Lučka polnilca utripa	Slab stik	Ponovno priključite polnilnik
3	Ne pleza po steni		Spolzki gradbeni materiali	Namestite lepilne bloke (za navodila se obrnite obrnite na servisno ekipo).
			Preveč umazana voda	Očistite filtrirno košaro
4	Nenormalno plezanje po steni	Počasno plezanje	Zamašen filter	Očistite filtrirno košaro
		Naprava se odmakne od stene in se spustite navzdol ali pluje na vodi	Vsesani zrak	Namestite lepilne bloke (Za navodila se obrnite obrnite na servisno ekipo.)
			Zamašen filter	Očistite filtrirno košaro
5	Čisti le del bazena in ne more očistiti celotnega bazena		Napačen način čiščenja	Povežite se z aplikacijo in ponovno izberite ustrezen način čiščenja
			Programska oprema ni posodobljena	Povežite se z aplikacijo in posodobite programsko opremo
6	Sprednja stran je obrnjena navzgor, ko leži na tleh.		Zamašen filter	Očistite filtrirno košaro
7	Ne čisti po nastavljeni poti čiščenja		Naletel na ovire	Očistite filtrirno košaro
	Povezava z aplikacijo ni mogoča		Naprava je izklopljena	Znova zaženite.
8	Povezava z aplikacijo ni mogoča		Naprava je v vodi	Sesalec vzemite iz vode in ga ob bazenu povežite z aplikacijo

CERTIFIKACIJA

Robotski sesalci za bazene CF Group so opravili vse teste zmogljivosti in zanesljivosti ter pridobili ustrezne certifikate držav, v katerih se prodajajo. Na njih se lahko zanesete.



GARANCIJA

Zaradi potrebe po nenehnem izboljševanju izdelkov se izdelki v tem priročniku nanašajo na dejanske izdelke, CF Group pa si pridržuje pravico do posodobitve izdelkov. Če imate težave pri uporabi, se obrnite na službo za podporo strankam.

▶ OMEJENA GARANCIJA

1. Vsi robotski sesalci za bazene CF Group, ki so na voljo na trgu, so bili preizkušeni in so odobreni za prodajo v skladu z lokalnimi zakoni.
2. Garancija velja samo za prvotnega kupca in ne velja za nadaljnjo prodajo ali druge vrste prenosa.
3. Poškodbe naprave, ki so nastale zaradi nepravilne uporabe, nepooblaščenega popravila ali razstavljanja, niso zajete v garanciji CF Group.
4. Pri vsaki reklamaciji ali popravilu v garancijskem roku je treba predložiti številko naročila ali dokazilo.

GARANCIJA

▶ RECIKLIRANJE



Robot vsebuje litij-ionsko baterijo, ki jo morajo reciklirati usposobljena podjetja za recikliranje baterijske elektronike. Recikliranje baterij in izdelkov, ki vsebujejo baterije, ščiti okolje in zdravje ljudi. Baterije NE razstavljajte in jih NE odlagajte v gospodinjstvih odpadkih ali komunalnih zabojskih za recikliranje.

▶ PRIJAVA REKLAMACIJE

CF Group – ADRIA D.O.O.
Kolodvorska ulica 25/a
2310 Slovenska Bistrica
SLOVENIJA
Tel: +386 2 80 50 430
www.stotinka.sl / www.cfadria.com